

# 令和3年度 滋賀県高等学校秋季総合体育大会

主催

滋賀県高等学校体育連盟

主管

滋賀県高等学校体育連盟テニス部

日程

令和3年10月23日（土）～10月24日（日）

10月28日（木）～10月30日（土）、予備日10月31日（日）

種目

個人戦 男子シングルス・女子シングルス

個人戦 男子ダブルス・女子ダブルス

団体戦 男子・女子

会場

男子 大津市大石緑地スポーツ村テニスコート

女子 守山市民運動公園テニスコート

競技役員

大会会長

長谷川 哲

大会委員長

久米 克尚

競技委員長

堀池 保宏

競技副委員長

辻 雅宏

レフェリー

アシスタントレフェリー

[男子]

宮崎 強介、澤 高遠

加藤 晋一

谷本 涼太

中尾 昂平

森 響 樹

[女子]

小森 一貴

斉 道 渚

砂田 知也

壺坂 宣也

米 満 理子

感染症対策担当者

佐藤 翔

青木 成美

報道責任者

澤 高 遠

江副 正貴

大会役員

各校顧問

試合参加人数

[男子] シングルス 168名、ダブルス 111組、団体 15校

[女子] シングルス 174名、ダブルス 85組、団体 13校

競技日程（予定）

2021	10月23日（土）	10月24日（日）	10月28日（木）	10月29日（金）	10月30日（土）	10月31日（日）
男子	シングルス予選	・シングルス予選残り試合 ・ダブルス予選	団体戦 1R～F（順位戦）	・団体戦残り試合 ・シングルス本戦 ・ダブルス予選残り試合	・ダブルス本戦 ・シングルス本戦残り試合 ・団体戦残り試合	残り試合
会場	大石緑地スポーツ村テニスコート					大石緑地スポーツ村テニスコート
女子	団体戦 1R～F（順位戦）	・シングルス予選 ・団体戦残り	シングルス本戦	ダブルストーナメント	ダブルストーナメント残り	残り試合
会場	長浜バイオ大学ドーム	守山市民運動公園人工芝テニスコート			大石緑地スポーツ村テニスコート	

大会補助員

[男子] Bブロック校各部員生徒

(水口東 栗東 国際情報 守山北 日野 近江兄弟社)

[女子] Bブロック校各部員生徒

(玉川 光泉カトリック 栗東 国際情報)

TEENYIS

## 注意事項

1. 各校のキャプテン（代表者）は出席を8時30分までに本部に届けること。  
届けない場合、出場辞退と見なす。時差集合の場合は本部の指示を確認すること。
2. 競技進行はオーダーオブプレイ表（本部掲示）で行う。ただし、変更のある場合もあるので十分注意すること。
3. 競技進行の状況により、競技日程等を変更することがあります。
4. 個人戦の審判はセルフジャッジで行う。  
団体戦の初戦は相互審判(S.C.U.)またはセルフジャッジとする。
5. 試合前の練習は、本戦の初対戦（女子ダブルスは4R）は3分以内とし、それ以外は4本サーブのみとする。  
前の試合終了後、すみやかに始めること。（3分以内）
6. 個人戦の予選（女子ダブルスは1R～3R）は促進ルールを採用する。  
（ノーアド、サーブ練習あり等）
7. 試合の勝者は新しいボール（使用球ウイリツ U.S. Open Extra Duty）を持って、ただちに試合結果を本部に報告すること。（試合球はすべて各校で用意すること。）
8. 競技中の服装は 全国高体連の服装規定に準ずる。  
ただし、天候等の状況により変更する場合がある。  
監督も選手の服装規定に準ずることを原則とする。その他別に定める本専門部の規定（アクセサリ類・携帯電話等の禁止）を守ること。
9. 団体戦の監督によるコーチングは、チェンジエンド時のみベンチで行うことを認めるが、90秒以上にならないように注意すること。  
無観客とし、応援は拍手のみで行うこと。
10. 他のルールについては（財）日本テニス協会発行「J T Aテニスルールブック」に及び全国高体連の規定に準ずる。特に連続的プレー（25秒ルール）を守ること。  
（ダブルスにおけるポイント間の打ち合わせが長くならないようにすること。）
11. 秋季大会の当番校は次の通りである。当番校は競技運営、準備、後始末をしっかりと行い、競技終了前に帰校しないこと。

[男子] Bブロック校

[女子] Bブロック校

12. 会場ではごみをすべて持ち帰ること。
13. 会場内およびその周辺でのボールを使用した練習は一切禁止する。
14. 会場までの交通機関内では他の乗客の迷惑にならないように注意すること。なお、不正乗車等絶対にならないようにすること。
15. 各自が感染対策チェックリストに基づいて行動し、体調管理に留意すること。

令和3年度 滋賀県秋季高校総体 テニス競技大会 男子団体戦

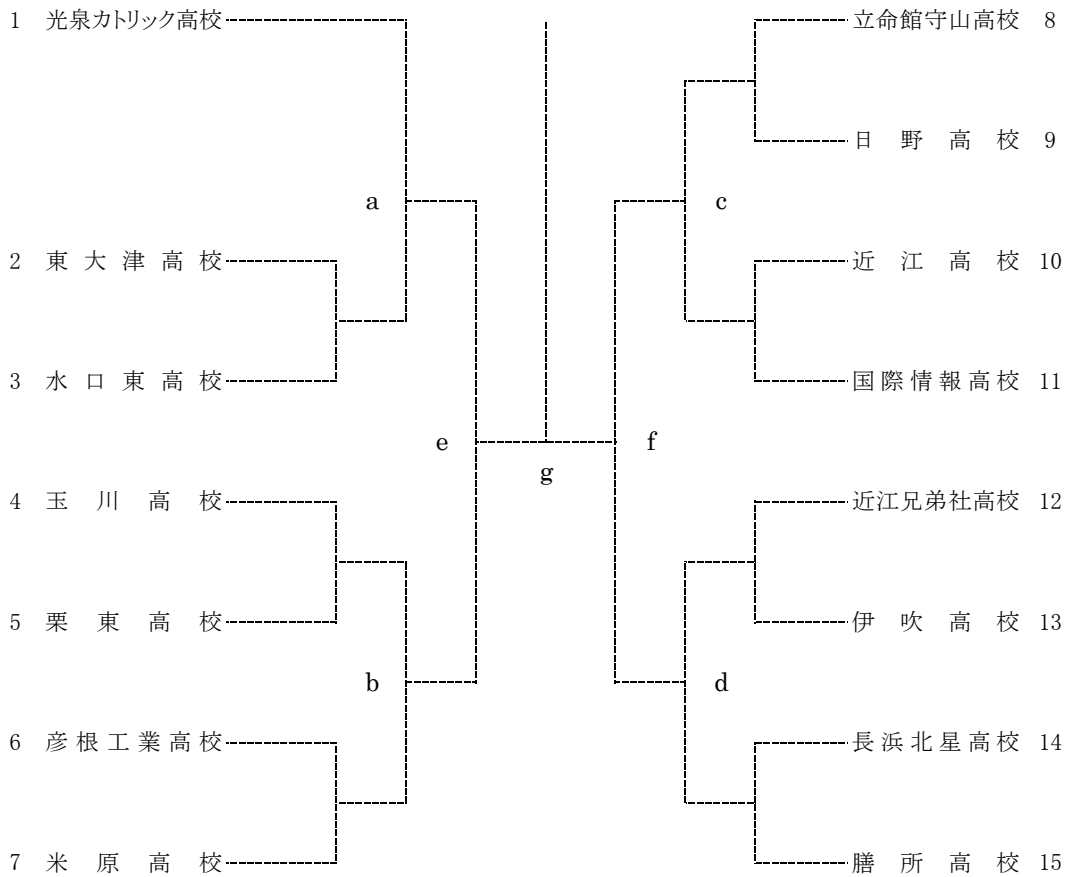

【順位戦トーナメント】

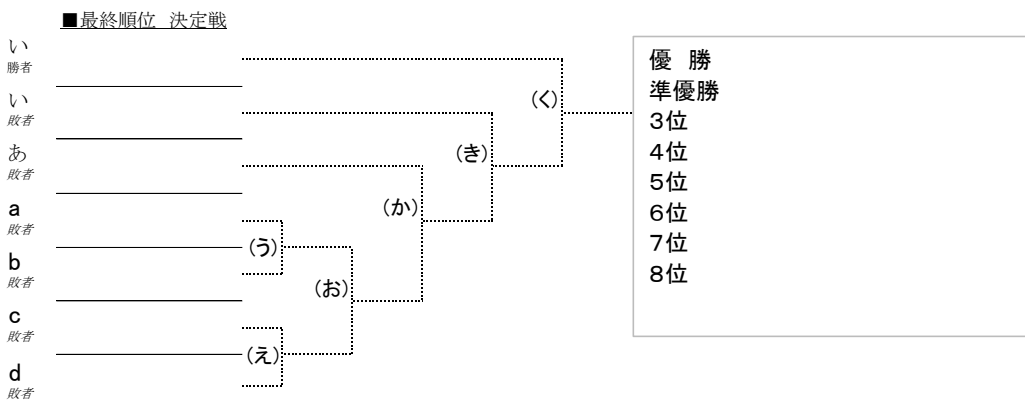
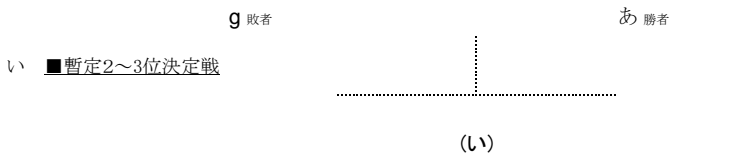
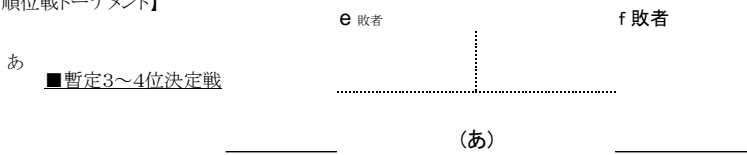

令和3年度滋賀県高等学校 秋季総合体育大会 テニスの部男子団体戦 登録選手名簿

【男子】

コード	高校名	監督名	1. 選手名	2. 選手名	3. 選手名	4. 選手名	5. 選手名	6. 選手名	7. 選手名	8. 選手名	9. 選手名
6	膳所	澤高遠	梅谷 亘②	亀浦 創①	石原 朋也①	佐々木 優多②	伊藤 遼太郎②	加治佐 大輔②	片岡 郁人①	山本 颯太郎②	川口 諒真②
7	東大津	森島 康司	奥島 空②	濱口 隼一①	河越 琢真①	武田 峻佑②	下村 拓哉①	前川 一路②	中村 龍平①	久芳 誌永路②	江上 侑晟①
8	玉川	高田 耕嗣	甲斐 涼人②	須佐美 恒平②	横川 颯吾①	井上 桜汰①	岸本 大輝②	辻出 結和②	橋本 昌磨②	須田 一輝②	樋口 冬羽①
9	光泉カトリック	亀田 智範	根門 寿尚②	森田 真ノ介②	坂口 康太②	清水 駿也②	中島 悠貴②	前川 航輝①	村田 廉斗②	明石 悠希②	高橋 泰晟②
11	栗東	佐藤 翔	岡田 聖也①	馬場 亮佑②	横山 良①	中村 優登①	松澤 優人②	森 光②	山腰 光誠①	高山 翔輔①	八田 煌平①
12	国際情報	音羽 顕慈	坂梨 侑哉②	石井 雄大②	太田 竣貴②	河野 隼士②	伊藤 敦大①	織田 拓海①	柴林 快①	五十嵐 柊①	
15	水口東	礪田 拓人	久村 貫太②	小島 拓人②	山本 翔大②	堀池 野吹②	服部 紘樹②	奥野 魁斗②	前田 直飛②	西田 悠真②	小島 健人②
18	日野	中尾 昂平	北尾 真悠②	岡崎 春瑠②	向井 悠人②	赤松 星空②	市来 咲遥②	小川 剣心②	池内 陽希②	籾上 流雲②	城 航平①
20	彦根工業	地海 希己	日夏 幹太②	藤井 鳳真②	田中 佑都②	吉田 丈琉②	山本 莉玖②	坂本 平良②	疋田 斗亜②	田中 啓介①	服部 志雄①
21	近江	水谷 真逸	望月 太吾②	鶴飼 裕都②	西川 優斗①	三木 優志②	高橋 旺佑②	藤野 雅弘②	中村 友海①	田島 凱也①	北川 集一①
22	米原	梶本 研一	浅尾 宥希②	山口 侑庵①	稲村 匠真②	中村 拓哉①	石川 優太①	高村 柊②	西村 和真②	藤岡 颯①	辰己 滉明①
23	長浜北星	辻 雅宏	大島 翔空①	藤居 真輝②	中之庄 泰智②	金山 雄斗①	馬場 潤①	田中 大和①	田口 翔生①	武田 頼宜①	
24	伊吹	田中 康博	池田 大翔②	吉田 緋夏②	森下 敦生②	藤田 大和②	清水 滉平①	仲江 颯真②	松浦 匠吾②	堤 琢也①	伊賀並 雅人①
31	近江兄弟社	林 謙二	岡本 聖大②	友岡 稜志②	八木 良太②	南井 莉羽②	鶴田 晴輝①	山口 侑人①	高田 康生①	池野 温登②	宇野 聖矢②
32	立命館守山	井上 隆之	荻野 啓②	上西 生真②	山口 想太①	西山 凌平①	奥村 拓都①	乾 勇翔①	山本 優伎①	渡邊 太志①	中野 昌哉①

【メモ欄】

令和3年度 滋賀県高等学校秋季総合体育大会テニス競技 女子団体戦

期日:2021.10.23 会場:長浜バイオ大学ドーム

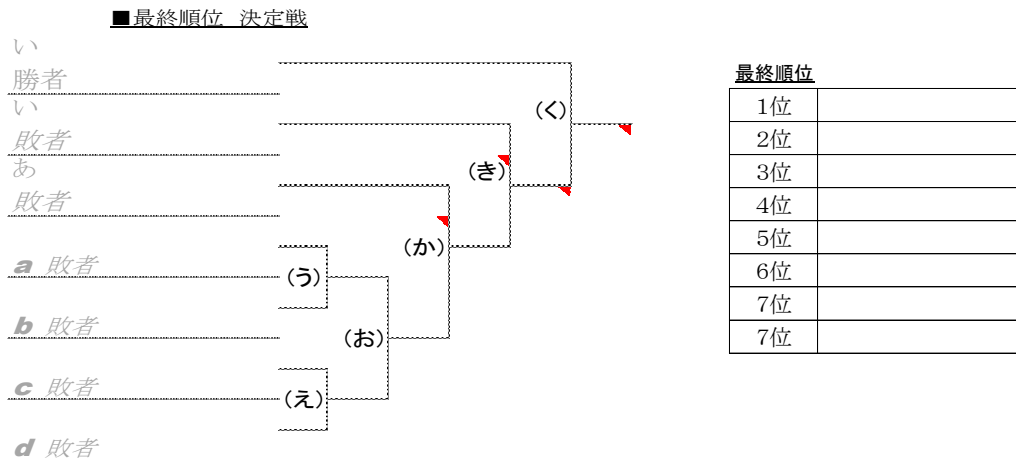
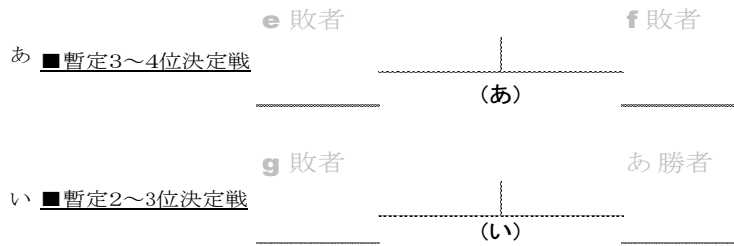
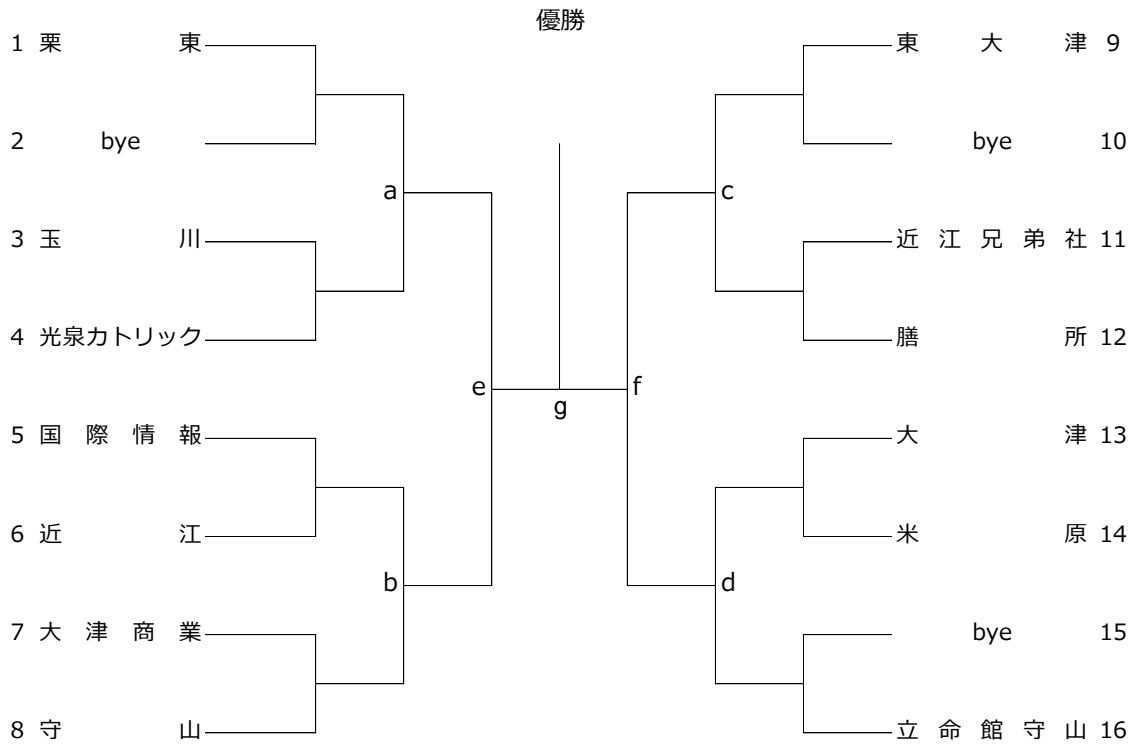

審判方法:すべてセルフジャッジとする。

# 令和3年度滋賀県高等学校秋季総合体育大会 テニス競技大会 女子団体戦 登録選手名簿

【女子】

参加校:13校

コード	高校名	監督名	1. 選手名・学年	2. 選手名・学年	3. 選手名・学年	4. 選手名・学年	5. 選手名・学年	6. 選手名・学年	7. 選手名・学年	8. 選手名・学年	9. 選手名・学年
1	4 大津商業	安藤 悠矢	村田 真優 ①	増田 妃杏 ②	板生 彩菜 ①	岡本 智紘 ②	奥村 汐莉亜 ②	青木 萌 ②	村田 優香 ②	白石 羽夏 ②	今西 咲来 ②
2	5 大津	青木 成美	椎野 昊良 ①	藤原 舞南 ②	増岡 蒼空 ②	石川 希美 ②	権 羽華 ①	塚本 ゆづは ①	井上 桃花 ①	河野 莉歩 ①	前川 由衣 ①
3	6 膳所	清水 茂男	山田 蒼空 ②	山口 菜瑚 ①	金城 茉紘 ②	大岩 詩織 ②	山下 夕貴 ①	西村 綾華 ②	東農 怜奈 ②	野平 ゆり ①	井上 美紗 ①
4	7 東大津	砂田 知也	村山 真梨 ②	北尾 陽奈 ①	前田 蘭瑠 ②	西村 心愛 ②	加藤 愛菜 ②	平井 のん ②	富田 愛音 ②	南田 華凜 ②	小谷 日真莉 ②
5	8 玉川	斉道 渚	西井 華乃 ②	森地 眞花 ①	八木 飛鳥 ①	寺元 凜 ①	新藤 愛望 ①	鎌田 知穂 ①	古部 明日美 ①	吉田 杏樹 ①	
6	10 光泉カトリック	吉田 節子	浦川 陽奈 ②	衛藤 美咲 ②	疋田 菜也 ①	今村 海友 ①	小寺 絢子 ①	村居 愛華 ①	小倉 瑞季 ①	増本 梨沙 ②	
7	11 栗東	江副 正貴	岩野 美玖 ②	中原 青空 ①	富田 さや ②	本多 明香里 ②	伊地智 結菜 ②	多羅尾 琴乃 ②	近藤 来海 ②	橘 未来 ②	宮原 花奈 ②
8	12 国際情報	堀池 保宏	清水 香帆 ②	安田 葵 ①	山中 真桜 ①	鶴飼 芹奈 ②	中井 美緒 ②	木藤 彩里 ②	小川 絵梨 ②	金城 遥 ①	太田 奏光 ①
9	21 近江	村川 学	和泉 美奈子 ②	丸山 詩 ②	甲斐 未来 ②	保田 梨乃 ①	岡野 美優 ②	山田 結子 ②	田中 夕稀 ①	池田 菜桜 ①	
10	22 米原	小川 千尋	寺田 芽惟 ②	瀧本 心優 ②	辻 四葉 ②	西田 蒼彩 ②	藤田 怜奈 ②	梅原 悠花 ②	西田 ひより ②	高橋 遥 ②	小野 愛莉 ②
11	29 守山	小森 一貴	出路 美乃 ①	野上 花歩 ②	木戸 彩加 ②	大野 七海 ②	西居 美優 ②	青木 里菜 ②	出口 真緒 ②	西村 有未 ①	堀内 紗良 ②
12	31 近江兄弟社	米満 理子	北岸 亜依 ②	吉岡 せり ②	安井 菜々実 ①	一圓 彩乃 ②	吉山 愛華 ①	南 綺夏 ①	堺 陽菜 ①	山城 ひかり ②	高原 凧沙 ②
13	32 立命館守山	中川 敬祐	菊地 紗加 ②	塚原 彩日 ②	馬場 菜摘 ②	李 美藍 ②	田中 理子 ②	大田 有佳里 ②	上田 実弥 ①	友久 愛 ②	林寺 風香 ②

令和3年(2021年)度滋賀県高等学校 秋季総合体育大会 テニスの部

男子シングルス 本戦

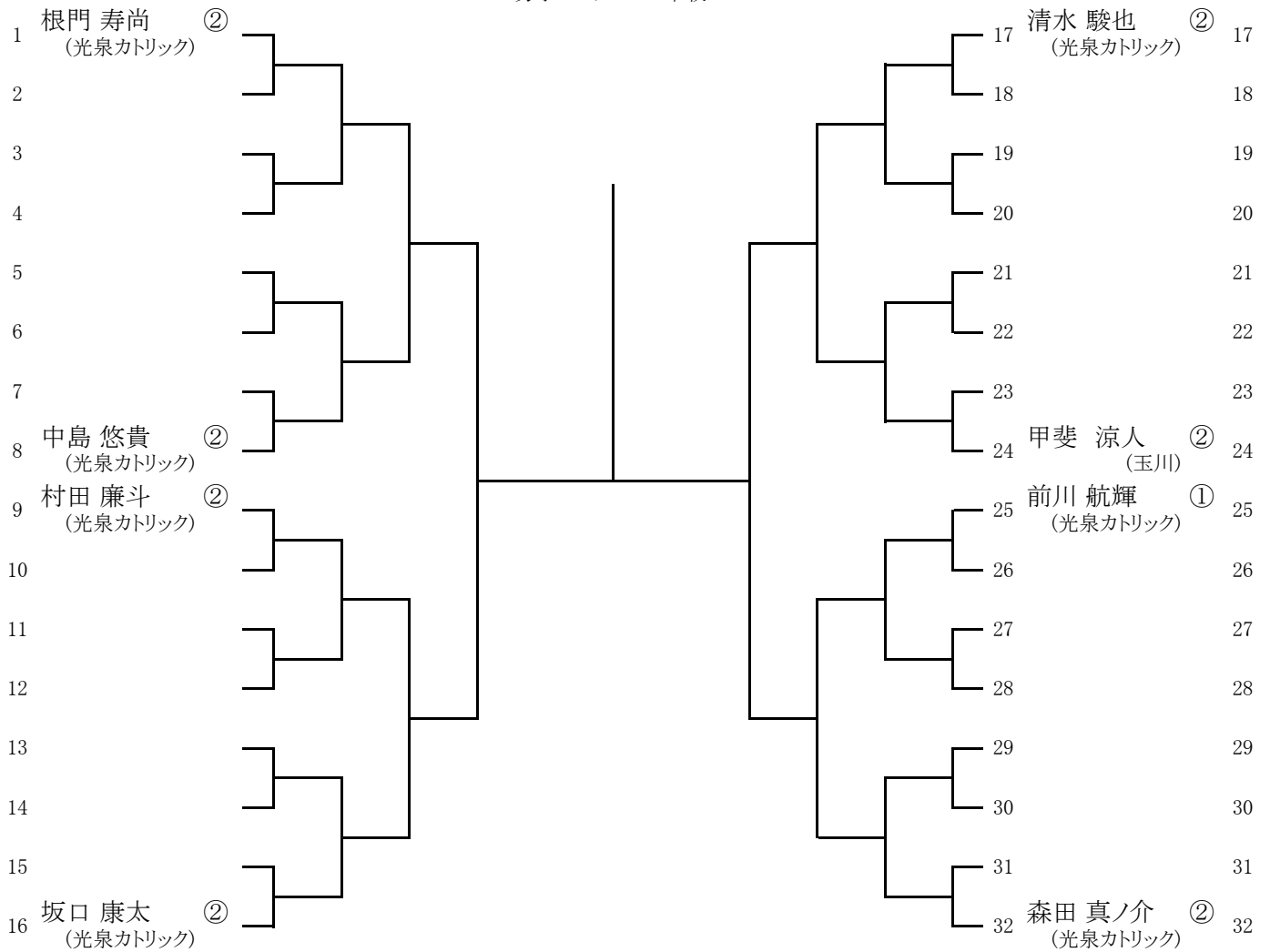

1位  
2位  
3位  
4位

1.根門 寿尚(光泉カトリック) 2.森田 真ノ介(光泉カトリック)  
5.前川 航輝(光泉カトリック) 6.村田 廉斗(光泉カトリック)

3.坂口 康太(光泉カトリック)  
7.甲斐 涼人(玉川)

4.清水 駿也(光泉カトリック)  
8.中島 悠貴(光泉カトリック)

令和3年度滋賀県高等学校 秋季総合体育大会 テニス競技

女子シングルス 本戦

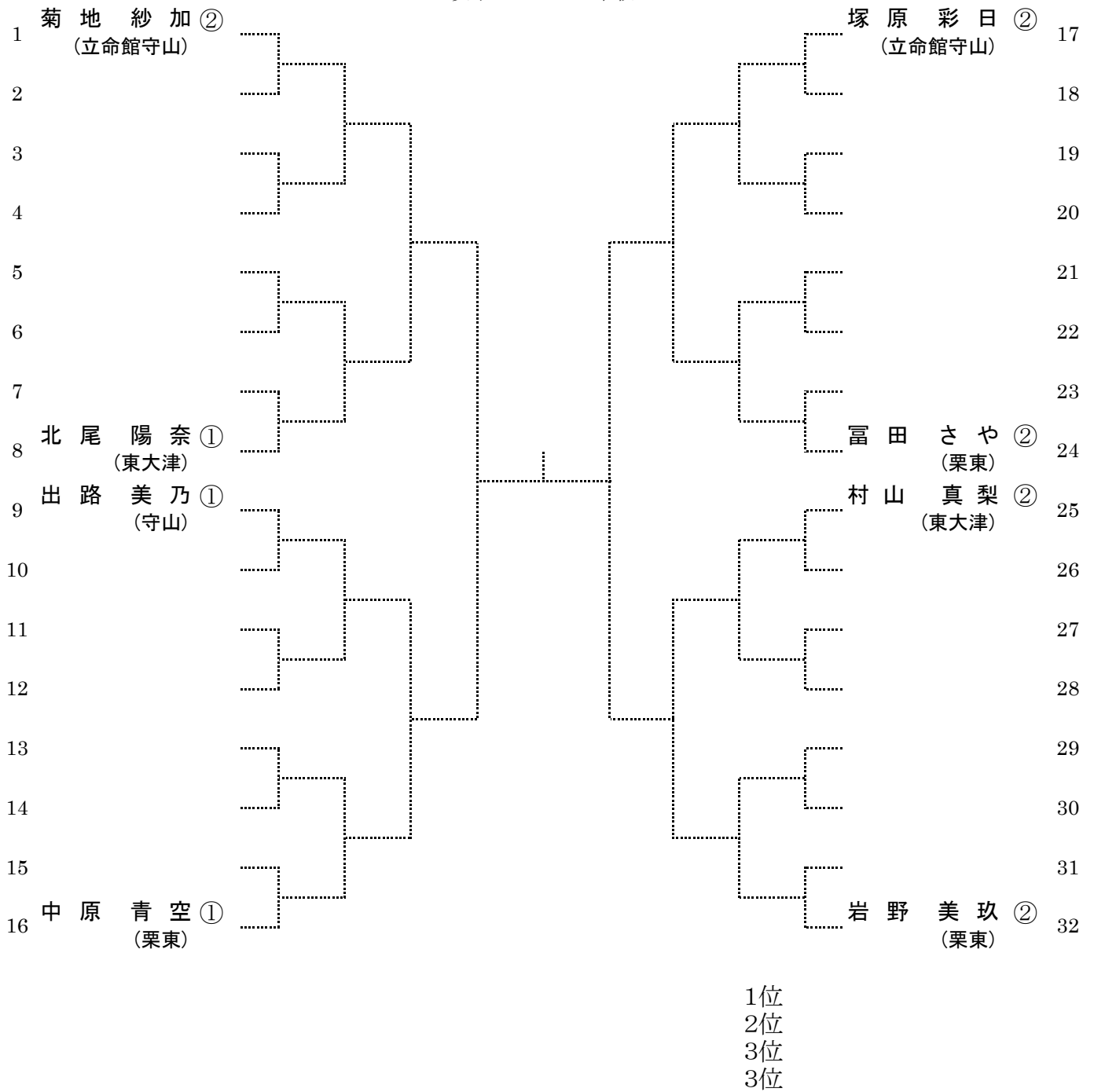

シード選手

- |                 |              |                 |               |
|-----------------|--------------|-----------------|---------------|
| 1. 菊地 紗加(立命館守山) | 2. 岩野 美玖(栗東) | 3. 塚原 彩日(立命館守山) | 4. 中原 青空(栗東)  |
| 5. 村山 真梨(東大津)   | 6. 富田 さや(栗東) | 7. 出路 美乃(守山)    | 8. 北尾 陽奈(東大津) |

DA選手 ※本戦当日、抽選を行います

- |            |             |             |             |
|------------|-------------|-------------|-------------|
| 本多 明香里(栗東) | 野上 花歩(守山)   | 村田 真優(大津商業) | 馬場菜摘(立命館守山) |
| 安田 葵(国際情報) | 清水 香帆(国際情報) | 李 美藍(立命館守山) | 木戸 彩加(守山)   |

試合方法: 1セット(6オールタイムブレイク)



令和3年度滋賀県高等学校 秋季総合体育大会 テニスの部 男子ダブルス 本戦

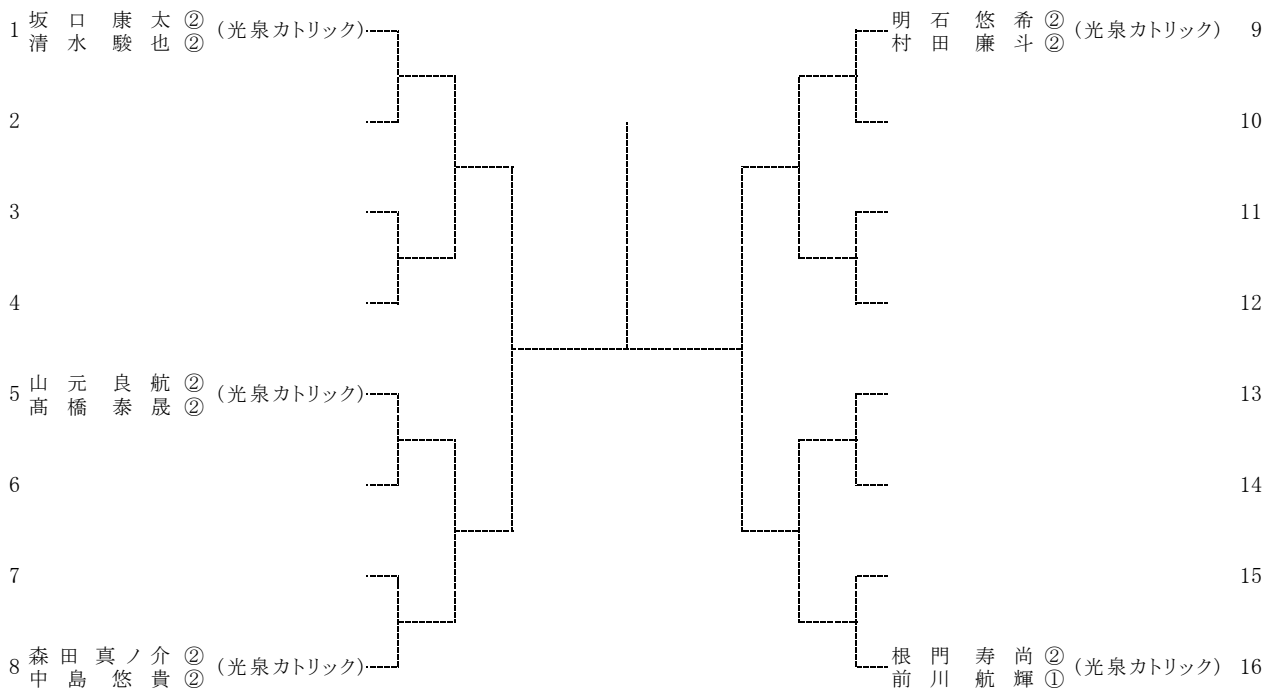

優勝

準優勝

3位

3位

- 1 坂口 康太 ② (光泉カトリック)
- 清水 駿也 ②
- 3 森田 真ノ介 ② (光泉カトリック)
- 中島 悠貴 ②
- 5 山元 良航 ② (光泉カトリック)
- 高橋 泰晟 ②

- 2 根門 寿尚 ② (光泉カトリック)
- 前川 航輝 ①
- 4 明石 悠希 ② (光泉カトリック)
- 村田 廉斗 ②

# 令和3年度滋賀県高等学校 秋季総合体育大会 テニス競技

会場: 守山市民テニスコート

## 女子ダブルスA(1~44)

	1R	2R	3R	4R	5R	SF	5R	4R	3R	2R	1R	
1	菊地 紗加 ②	立命館守山 [1]										
	塚原 彩日 ②											
2	多羅尾 琴乃 ②	栗東										
	林 結衣 ②											
3	BYE											
4	和泉 美奈子 ②	近江										
	丸山 詩 ②											
5	佐野 莉緒 ②	近江兄弟社										
	吉山 愛華 ①											
6	山中 真桜 ①	国際情報										
	中井 美緒 ②											
7	大野 七海 ②	守山										
	青木 里菜 ②											
8	田中 理子 ②	立命館守山										
	大田 有佳里 ②											
9	木戸 彩加 ②	守山										
	西居 美優 ②											
10	田嶋 音南 ②	国際情報				A						
	服部 蒼弥 ①											
11	久保 琶音 ①	米原										
	竹内 せり ①											
12	谷澤 香那 ①	彦根工業										
	治島 麻友 ①											
13	青木 萌 ②	大津商業										
	村田 優香 ②											
14	田中 夕稀 ①	近江										
	池田 菜桜 ①											
15	西井 華乃 ②	玉川										
	新藤 愛望 ①											
16	古部 明日美 ①	玉川										
	吉田 杏樹 ①											
17	友久 愛 ②	立命館守山										
	林寺 風香 ②											
18	山中 まなみ ①	東大津										
	井川 七葉子 ①											
19	高田 娃梨 ①	彦根工業										
	中村 唯珠 ①											
20	松田 夕芽 ②	大津商業										
	竹内 真里愛 ②											
21	太田 行美 ②	近江兄弟社										
	岡崎 真心 ①											
22	清水 香帆 ②	国際情報 [8]										
	安田 葵 ①											

## 女子ダブルスB(45~88)

	1R	2R	3R	4R	5R	SF	5R	4R	3R	2R	1R	
45	馬場菜摘 ②	立命館守山 [4]										
	李 美藍 ②											
46	高原 風沙 ②	近江兄弟社										
	加藤 優佳 ①											
47	BYE											
48	小倉 瑞季 ①	光泉カトリック										
	増本 梨沙 ②											
49	吉岡 優莉 ②	膳所										
	上野 日椰 ②											
50	小川 絵梨 ②	国際情報										
	金城 遥 ①											
51	吉澄 紗良 ②	米原										
	伊藤 莉子 ①											
52	西村 心愛 ②	東大津										
	平井 のん ②											
53	東農 怜奈 ②	膳所										
	井上 美紗 ①											
54	要石 愛琳 ①	国際情報										
	岩本 菜々穂 ①											
55	杉江 心菜 ①	米原										
	西村 優音 ①											
56	内林 みお ①	大津										
	権 羽華 ①											
57	川端 一花 ②	近江兄弟社										
	飛田 日菜里 ①											
58	衛藤 美咲 ②	光泉カトリック										
	村居 愛華 ①											
59	南田 華凜 ②	東大津										
	小谷 日真莉 ②											
60	木藤 彩里 ②	国際情報										
	鶴飼 芹奈 ②											
61	村田 真優 ①	大津商業										
	板生 彩菜 ①											
62	甲斐 未来 ②	近江										
	山田 結子 ②											
63	堀内 紗良 ②	守山										
	出口 真緒 ②											
64	中島 心美 ②	近江兄弟社										
	長田 明莉 ①											
65	小野 愛莉 ②	米原										
	大橋 椋乃 ②											
66	山口 菜瑚 ①	膳所 [6]										
	山下 夕貴 ①											
	野上 花歩 ②	守山 23										
	出路 美乃 ①											
	岩口 由季菜 ②	大津商業 24										
	久保 このみ ②											
	川崎 美空 ①	米原 25										
	北村 夏葵 ①											
	金城 茉紘 ②	膳所 26										
	西村 綾華 ②											
	広瀬 麻優 ①	東大津 27										
	廣貴 寧子 ①											
	井上 桃花 ①	大津 28										
	塚本 ゆづは ①											
	山城 ひかり ②	近江兄弟社 29										
	北村 美怜 ①											
	中島 江梨 ②	国際情報 30										
	太田 奏光 ②											
	上田 実弥 ①	立命館守山 31										
	前田 美悠那 ①											
	寺元 凜 ①	玉川 32										
	鎌田 知穂 ①											
	高橋 りのん ②	近江兄弟社 33										
	新 乃々葉 ①											
	前田 蘭瑠 ②	東大津 34										
	加藤 愛菜 ②											
	梅原 悠花 ②	米原 35										
	高橋 遥 ②											
	藤原 舞南 ②	大津 36										
	椎野 昊良 ①											
	伊地智 結菜 ②	栗東 37										
	宮原 花奈 ②											
	寺田 芽惟 ②	米原 38										
	辰巳 雛子 ①											
	富田 愛音 ②	東大津 39										
	濱口 柚颯 ②											
	白石 羽夏 ②	大津商業 40										
	奥村 汐莉亜 ②											
	渡部 菜奈子 ①	立命館守山 41										
	江頭 確 ①											
	森地 眞花 ①	玉川 42										
	八木 飛鳥 ①											
	一圓 彩乃 ②	近江兄弟社 43										
	南 綺夏 ②											
	富田 さや ②	栗東 44										
	本多 明香里 ②											
	村山 真梨 ②	東大津 67										
	北尾 陽奈 ①											
	吉岡 せり ②	近江兄弟社 68										
	堺 陽菜 ①											
	西田 蒼彩 ①	米原 69										
	藤田 怜奈 ②											
	増田 妃杏 ②	大津商業 70										
	岡本 智紘 ②											
	岡野 美優 ②	近江 71										
	保田 梨乃 ①											
	小寺 絢子 ①	光泉カトリック 72										
	疋田 菜也 ①											
	多賀 友波 ②	立命館守山 73										
	堀池 美湖 ②											
	瀧本 心優 ②	米原 74										
	辻 四葉 ②											
	濱崎 藍 ①	近江兄弟社 75										
	西山 ゆき乃 ①											
	木下 和奏 ②	大津商業 76										
	今西 咲来 ②											
	井上 晴賀 ①	東大津 77										
	小嶋 愛奈 ①											
	石川 希美 ②	大津 78										
	前川 由衣 ①											
	西村 有未 ①	守山 79										
	杉原 あす香 ①											
	山田 蒼空 ②	膳所 80										
	大岩 詩織 ②											
	近藤 来海 ②	栗東 81										
	橘 未来 ②											
	西田 ひより ②	米原 82										
	安居 恭花 ①											
	松原 美羽 ①	国際情報 83										
	小林 瑠奈 ①											
	増岡 蒼空 ②	大津 84										
	河野 莉歩 ②											
	浦川 陽奈 ②	光泉カトリック 85										
	今村 海友 ①											
	BYE	86										
	北岸 亜依 ②	近江兄弟社 87										
	安井 菜々実 ①											
	岩野 美玖 ②	栗東 88										