

# 令和5年度 近畿高等学校選抜テニス大会

令和5年6月16日～18日（長浜バイオ大学ドーム）

## 男子団体戦

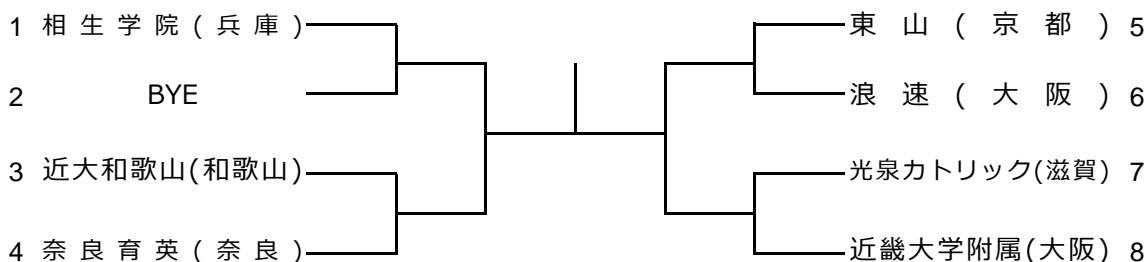

シード順位 1 相生学院(兵庫) 2 近畿大学附属(大阪)

## 男子団体戦選手名簿

| No  | 1      | 府県名 | 兵庫 |
|-----|--------|-----|----|
| 学校名 | 相生学院   |     |    |
| 順位  | 監督・選手名 | 学年  |    |
|     | 大崎 翔平  |     |    |
| 1   | 前田 透空  | ②   |    |
| ②   | 坂本 日色  | ③   |    |
| 3   | 山本 夏生  | ③   |    |
| 4   | 若松 泰地  | ②   |    |
| 5   | 谷畑 幸洋  | ③   |    |

| No  | 3      | 府県名 | 和歌山 |
|-----|--------|-----|-----|
| 学校名 | 近大和歌山  |     |     |
| 順位  | 監督・選手名 | 学年  |     |
|     | 徳野 僚太郎 |     |     |
| ①   | 大西 金之助 | ③   |     |
| 2   | 堅田 悠生  | ②   |     |
| 3   | 原田 笙史  | ③   |     |
| 4   | 西本 悠太郎 | ③   |     |
| 5   | 高原 優雅  | ①   |     |

| No  | 4      | 府県名 | 奈良 |
|-----|--------|-----|----|
| 学校名 | 奈良育英   |     |    |
| 順位  | 監督・選手名 | 学年  |    |
|     | 櫻井 太郎  |     |    |
| 1   | 渡辺 直生  | ③   |    |
| 2   | 藤本 結優  | ②   |    |
| ③   | 木戸 翔太郎 | ③   |    |
| 4   | 粟津 陽太  | ③   |    |
| 5   | 三谷 海人  | ②   |    |

| No  | 5      | 府県名 | 京都 |
|-----|--------|-----|----|
| 学校名 | 東山     |     |    |
| 順位  | 監督・選手名 | 学年  |    |
|     | 武村 篤   |     |    |
| 1   | 崎山 耀登  | ②   |    |
| ②   | 篠田 晃希  | ③   |    |
| 3   | 友成 悠生  | ③   |    |
| 4   | 額田 賢和  | ②   |    |
| 5   | 五十嵐 真桜 | ③   |    |

| No  | 6      | 府県名 | 大阪 |
|-----|--------|-----|----|
| 学校名 | 浪速     |     |    |
| 順位  | 監督・選手名 | 学年  |    |
|     | 濱田 渉   |     |    |
| ①   | 窪田 昂史  | ②   |    |
| 2   | 八塚 新平  | ②   |    |
| 3   | 田内 悠雅  | ②   |    |
| 4   | 尾谷 空輝  | ②   |    |
| 5   | 吉内 賢汰  | ②   |    |

| No  | 7       | 府県名 | 滋賀 |
|-----|---------|-----|----|
| 学校名 | 光泉カトリック |     |    |
| 順位  | 監督・選手名  | 学年  |    |
|     | 山川 智裕   |     |    |
| ①   | 森田 竜ノ介  | ②   |    |
| 2   | 山本 一徹   | ②   |    |
| 3   | 船橋 我空   | ②   |    |
| 4   | 藤野 裕太   | ②   |    |
| 5   | 中島 啓希   | ②   |    |

| No  | 8      | 府県名 | 大阪 |
|-----|--------|-----|----|
| 学校名 | 近畿大学附属 |     |    |
| 順位  | 監督・選手名 | 学年  |    |
|     | 新井 隆文  |     |    |
| ①   | 倉下 凜空  | ②   |    |
| 2   | 福島 正晃  | ②   |    |
| 3   | 黒松 佳成  | ②   |    |
| 4   | 岸井 尚哉  | ①   |    |
| 5   | 筏 優介   | ①   |    |

# 令和5年度 近畿高等学校選抜テニス大会

令和5年6月16日～18日 (長浜バイオ大学ドーム)

## 男子団体戦

優勝

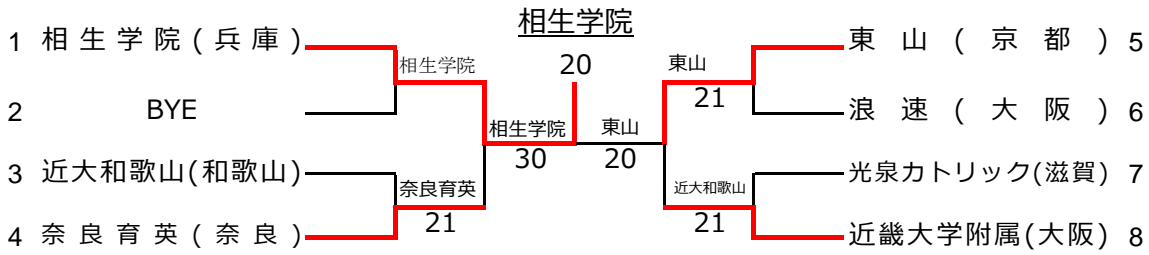

シード順位 1 相生学院(兵庫) 2 近畿大学附属(大阪)

## 男子試合結果

### 1回戦

|    | 近大和歌山          | 1 - 2 | 奈良育英            |
|----|----------------|-------|-----------------|
| D1 | 原田 笙史<br>高原 優雅 | 6 - 8 | 藤本 結優<br>木戸 翔太郎 |
| S1 | 大西 金之助         | 8 - 4 | 渡辺 直生           |
| S2 | 堅田 悠生          | 6 - 8 | 栗津 陽太           |

|    | 東山             | 2 - 1 | 浪速             |
|----|----------------|-------|----------------|
| D1 | 篠田 晃希<br>友成 悠生 | 9 - 7 | 尾谷 空輝<br>吉内 賢汰 |
| S1 | 崎山 耀登          | 8 - 4 | 窪田 昂史          |
| S2 | 額田 賢和          | 3 - 8 | 八塚 新平          |

|    | 光泉カトリック        | 1 - 2 | 近畿大学附属        |
|----|----------------|-------|---------------|
| D1 | 藤野 裕太<br>中島 啓希 | 4 - 8 | 黒松 佳成<br>筏 優介 |
| S1 | 森田 竜ノ介         | 8 - 0 | 倉下 凜空         |
| S2 | 山本 一徹          | 4 - 8 | 福島 正晃         |

### 準決勝

|    | 相生学院           | 3 - 0 | 奈良育英            |
|----|----------------|-------|-----------------|
| D1 | 前田 透空<br>若松 泰地 | 8 - 2 | 木戸 翔太郎<br>栗津 陽太 |
| S1 | 坂本 日色          | 8 - 4 | 渡辺 直生           |
| S2 | 山本 夏生          | 8 - 2 | 藤本 結優           |

|    | 東山             | 2 - 0                        | 近畿大学附属        |
|----|----------------|------------------------------|---------------|
| D1 | 篠田 晃希<br>友成 悠生 | 8 - 5                        | 黒松 佳成<br>筏 優介 |
| S1 | 崎山 耀登          | 8 - 3                        | 倉下 凜空         |
| S2 | 額田 賢和          | 5 <input type="checkbox"/> 6 | 福島 正晃         |

### 決勝

|    | 相生学院           | 2 - 0                        | 東山             |
|----|----------------|------------------------------|----------------|
| D1 | 前田 透空<br>若松 泰地 | 8 - 4                        | 篠田 晃希<br>友成 悠生 |
| S1 | 坂本 日色          | 7 <input type="checkbox"/> 7 | 崎山 耀登          |
| S2 | 山本 夏生          | 8 - 3                        | 額田 賢和          |

### コンソレーション 1,2 vs 3,4

|    | 滋賀選抜           | 0 - 3 | 近大和歌山          |
|----|----------------|-------|----------------|
| D1 | 西垣 翼<br>松下 蓮之介 | 3 - 6 | 原田 笙史<br>高原 優雅 |
| S1 | 猿田 倅平          | 1 - 6 | 大西 金之助         |
| S2 | 竹下 恭平          | 3 - 6 | 堅田 悠生          |

### コンソレーション 5,6 vs. 7,8

|    | 浪速             | 2 - 1 | 光泉カトリック        |
|----|----------------|-------|----------------|
| D1 | 尾谷 空輝<br>吉内 賢汰 | 7 - 5 | 藤野 裕太<br>中島 啓希 |
| S1 | 窪田 昂史          | 5 - 7 | 森田 竜ノ介         |
| S2 | 八塚 新平          | 6 - 4 | 船橋 我空          |

# 令和5年度 近畿高等学校選抜テニス大会

令和5年6月16日～18日（長浜バイオ大学ドーム）

## 女子団体戦

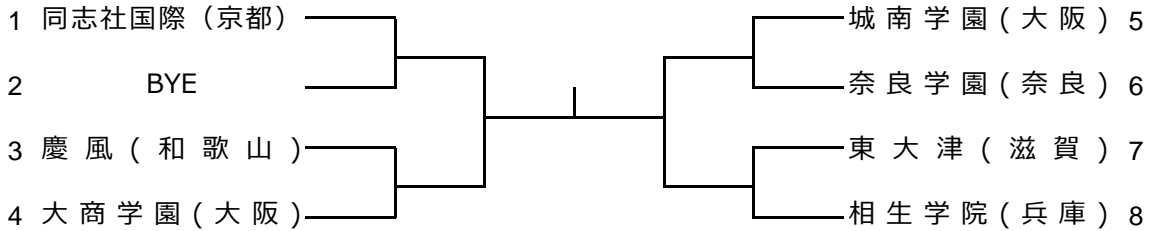

シード順位 1 同志社国際 (京都) 2 相生学院(兵庫)

## 女子団体戦選手名簿

| No  | 1      | 府県名 | 京都 |
|-----|--------|-----|----|
| 学校名 | 同志社国際  |     |    |
| 順位  | 監督・選手名 | 学年  |    |
|     | 古城 正裕  |     |    |
| ①   | 畠 凜花   | ③   |    |
| 2   | 新井 愛梨  | ③   |    |
| 3   | 市川 綾乃  | ③   |    |
| 4   | 新田 梨琴  | ①   |    |
| 5   | 川野 真凜  | ②   |    |

| No  | 3      | 府県名 | 和歌山 |
|-----|--------|-----|-----|
| 学校名 | 慶風     |     |     |
| 順位  | 監督・選手名 | 学年  |     |
|     | 沢 英樹   |     |     |
| 1   | 坂井 心優  | ①   |     |
| 2   | 矢野 ひまり | ①   |     |
| ③   | 吉田 沙蘭  | ③   |     |
| 4   | 新谷 陽花  | ③   |     |
| 5   | 服部 未奈  | ①   |     |

| No  | 4      | 府県名 | 大阪 |
|-----|--------|-----|----|
| 学校名 | 大商学園   |     |    |
| 順位  | 監督・選手名 | 学年  |    |
|     | 笹井 伸郎  |     |    |
| 1   | 千葉 陽葵  | ②   |    |
| 2   | 上田 結生  | ①   |    |
| 3   | 後藤 七心  | ①   |    |
| ④   | 脇坂 香津  | ③   |    |
| 5   | 荒川 愛子  | ①   |    |

| No  | 5      | 府県名 | 大阪 |
|-----|--------|-----|----|
| 学校名 | 城南学園   |     |    |
| 順位  | 監督・選手名 | 学年  |    |
|     | 若竹 愛   |     |    |
| 1   | 奥谷 梨那  | ③   |    |
| ②   | 中村 碧月  | ③   |    |
| 3   | 古川 結愛  | ②   |    |
| 4   | 竹村 あおい | ②   |    |
| 5   | 春名 美羽  | ①   |    |

| No  | 6      | 府県名 | 奈良 |
|-----|--------|-----|----|
| 学校名 | 奈良学園   |     |    |
| 順位  | 監督・選手名 | 学年  |    |
|     | 高田 昌孝  |     |    |
| ①   | 富山 陽香  | ③   |    |
| 2   | 野中 晴陽  | ③   |    |
| 3   | 森嶋 茜里  | ③   |    |
| 4   | 田村 浩恵  | ②   |    |
| 5   | 中村 天美  | ①   |    |

| No  | 7      | 府県名 | 滋賀 |
|-----|--------|-----|----|
| 学校名 | 東大津    |     |    |
| 順位  | 監督・選手名 | 学年  |    |
|     | 砂田 知也  |     |    |
| 1   | 新城 心晴  | ②   |    |
| 2   | 北尾 陽奈  | ③   |    |
| 3   | 家光 心咲  | ②   |    |
| 4   | 尾崎 優衣  | ①   |    |
| ⑤   | 小嶋 愛奈  | ③   |    |

| No  | 8      | 府県名 | 兵庫 |
|-----|--------|-----|----|
| 学校名 | 相生学院   |     |    |
| 順位  | 監督・選手名 | 学年  |    |
|     | 丸尾 幸弘  |     |    |
| 1   | 里 菜央   | ③   |    |
| 2   | 稲場 らん  | ①   |    |
| 3   | 朝倉 優奈  | ②   |    |
| ④   | 田島 楓   | ③   |    |
| 5   | 石川 颯姫  | ②   |    |

# 令和5年度 近畿高等学校選抜テニス大会

令和5年6月16日～18日 (長浜バイオ大学ドーム)

女子団体戦

優勝

相生学院



シード順位 1 同志社国際(京都) 2 相生学院(兵庫)

女子試合結果

1回戦

|    | 慶風              | 0 - 3 | 大商学園           |
|----|-----------------|-------|----------------|
| D1 | 矢野 ひまり<br>吉田 沙蘭 | 5 - 8 | 上田 結生<br>荒川 愛子 |
| S1 | 坂井 心優           | 5 - 8 | 千葉 陽葵          |
| S2 | 新谷 陽花           | 1 - 8 | 後藤 七心          |

|    | 城南学園            | 3 - 0 | 奈良学園           |
|----|-----------------|-------|----------------|
| D1 | 竹村 あおい<br>春名 美羽 | 8 - 2 | 森嶋 茜里<br>中村 天美 |
| S1 | 奥谷 梨那           | 8 - 1 | 富山 陽香          |
| S2 | 中村 碧月           | 8 - 1 | 野中 晴陽          |

|    | 東大津            | 0 - 3 | 相生学院          |
|----|----------------|-------|---------------|
| D1 | 北尾 陽奈<br>家光 心咲 | 0 - 8 | 田島 楓<br>石川 颯姫 |
| S1 | 新城 心晴          | 1 - 8 | 里 菜央          |
| S2 | 尾崎 優衣          | 0 - 8 | 稲場 らん         |

準決勝

|    | 同志社国際         | 1 - 2 | 大商学園           |
|----|---------------|-------|----------------|
| D1 | 畠 凜花<br>川野 真凜 | 5 - 8 | 上田 結生<br>荒川 愛子 |
| S1 | 新井 愛梨         | 8 - 5 | 千葉 陽葵          |
| S2 | 新田 梨琴         | 1 - 8 | 後藤 七心          |

|    | 城南学園            | 0 - 2  | 相生学院          |
|----|-----------------|--------|---------------|
| D1 | 竹村 あおい<br>春名 美羽 | 0 - 8  | 田島 楓<br>石川 颯姫 |
| S1 | 奥谷 梨那           | 3 - 8  | 里 菜央          |
| S2 | 中村 碧月           | 6 打切 3 | 朝倉 優奈         |

決勝

|    | 大商学園           | 0 - 2  | 相生学院          |
|----|----------------|--------|---------------|
| D1 | 上田 結生<br>荒川 愛子 | 7 打切 7 | 田島 楓<br>石川 颯姫 |
| S1 | 千葉 陽葵          | 5 - 8  | 里 菜央          |
| S2 | 後藤 七心          | 0 - 8  | 稲場 らん         |

コンソレーション 1 vs 5

|    | 同志社国際          | 2 - 1 | 城南学園            |
|----|----------------|-------|-----------------|
| D1 | 市川 綾乃<br>新田 梨琴 | 6 - 4 | 竹村 あおい<br>春名 美羽 |
| S1 | 畠 凜花           | 2 - 6 | 奥谷 梨那           |
| S2 | 新井 愛梨          | 6 - 4 | 中村 碧月           |

コンソレーション 1,2 vs 3,4

|    | 滋賀選抜           | 0 - 3 | 慶風              |
|----|----------------|-------|-----------------|
| D1 | 新崎 愛実<br>河野 菜帆 | 1 - 6 | 坂井 心優<br>矢野 ひまり |
| S1 | 中村 榎乃          | 0 - 6 | 吉田 沙蘭           |
| S2 | 千村 藍子          | 0 - 6 | 新谷 陽花           |

コンソレーション 5,6 vs. 7,8

|    | 奈良学園           | 1 - 2 | 東大津            |
|----|----------------|-------|----------------|
| D1 | 岡村 浩恵<br>中村 天美 | 2 - 6 | 家光 心咲<br>尾崎 優衣 |
| S1 | 富山 陽香          | 6 - 4 | 新城 心晴          |
| S2 | 野中 晴陽          | 3 - 6 | 北尾 陽奈          |

# 令和5年度 近畿高等学校選抜テニス大会

令和5年6月16日～18日 (長浜バイオ大学ドーム)

## 男子シングルス

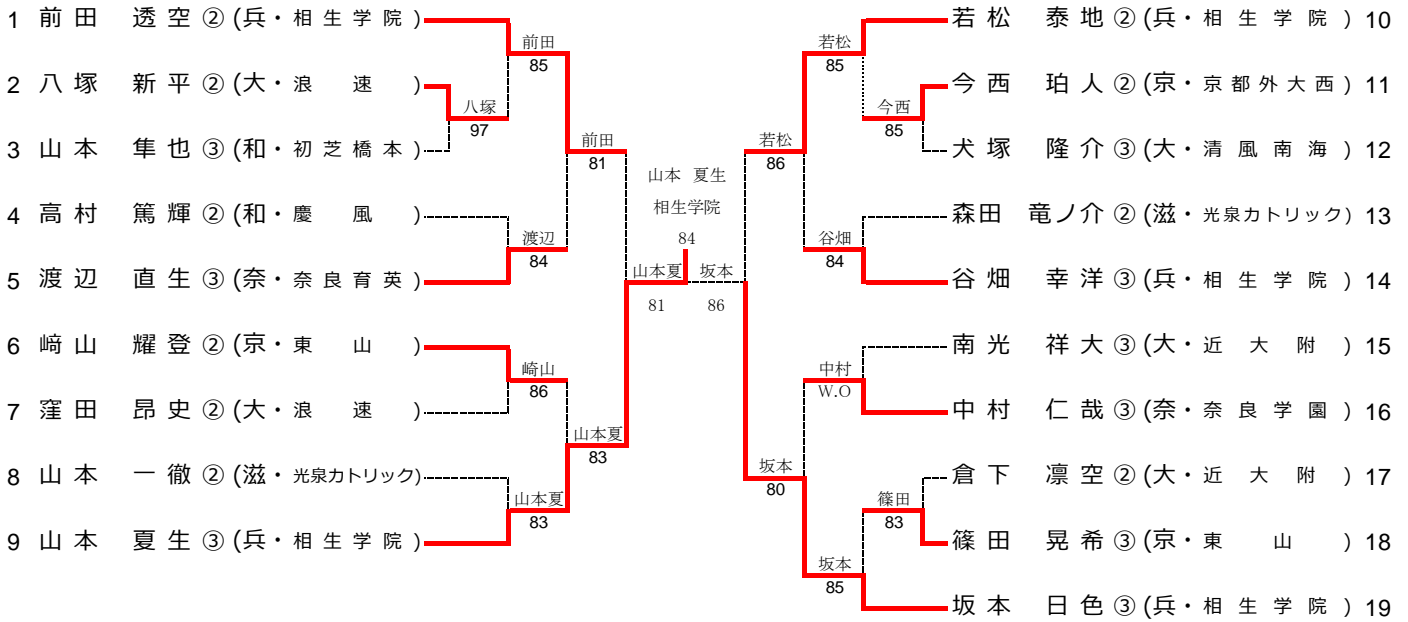

### シード順位

- |                  |                  |                  |                  |
|------------------|------------------|------------------|------------------|
| 1.前田 透空 (兵・相生学院) | 2.坂本 日色 (兵・相生学院) | 3.山本 夏生 (兵・相生学院) | 4.若松 泰地 (兵・相生学院) |
| 5.南光 祥大 (大・近大附)  | 6.崎山 耀登 (京・東山)   | 7.渡辺 直生 (奈・奈良育英) | 8.谷畑 幸洋 (兵・相生学院) |

## 男子ダブルス

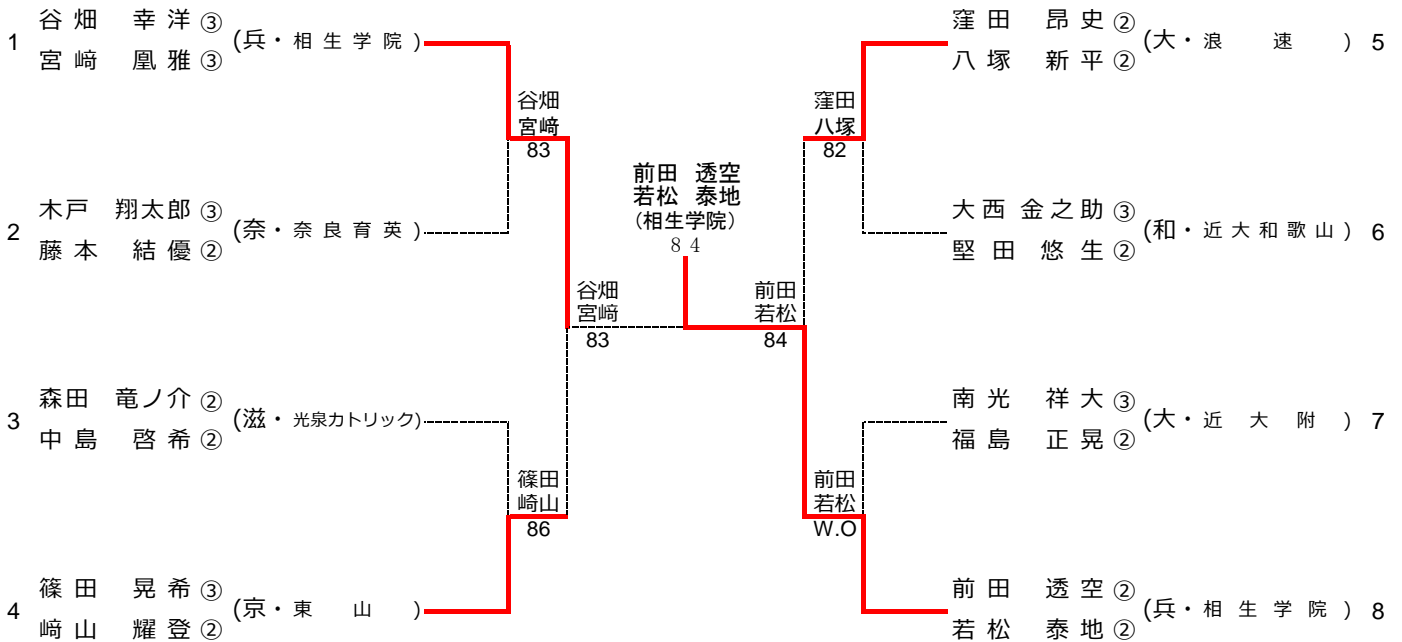

### シード順位

- |                            |                            |
|----------------------------|----------------------------|
| 1. 谷畑 幸洋 (兵・相生学院)<br>宮崎 鳳雅 | 2. 前田 透空 (兵・相生学院)<br>若松 泰地 |
|----------------------------|----------------------------|

# 令和5年度 近畿高等学校選抜テニス大会

令和5年6月16日～18日 (長浜バイオ大学ドーム)

## 女子シングルス

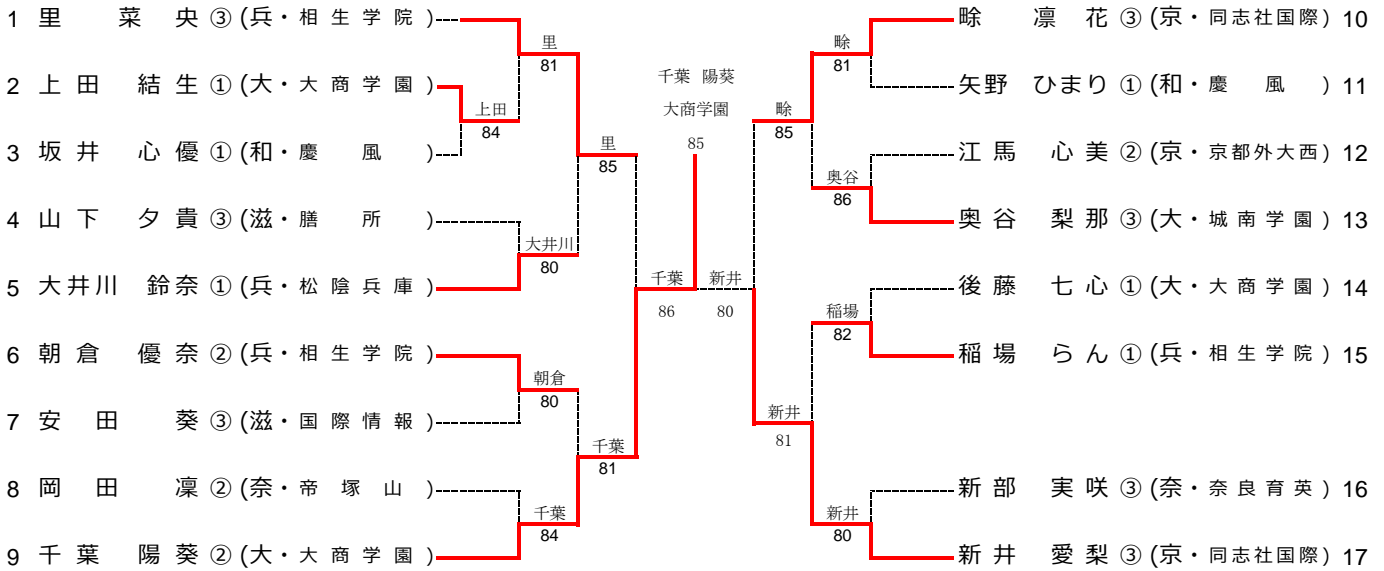

### シード順位

1. 里 菜央(兵・相生学院)
2. 新井 愛梨(京・同志社国際)
3. 千葉 陽葵(大・大商学園)
4. 除 凜花(京・同志社国際)
5. 奥谷 梨那(大・城南学園)
6. 後藤 七心(大・大商学園)
7. 朝倉 優奈(兵・相生学院)
8. 大井川 鈴奈(兵・松陰兵庫)

## 女子ダブルス

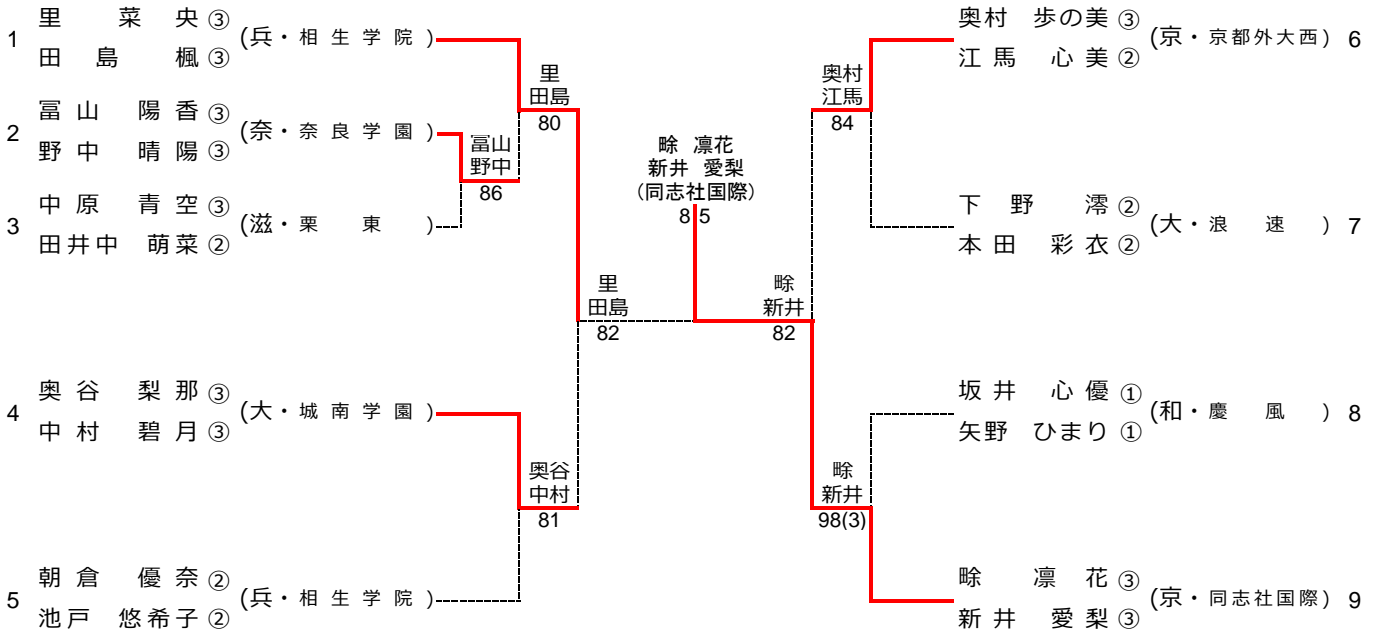

### シード順位

1. 里 菜央(兵・相生学院)  
田島 楓
2. 除 凜花(京・同志社国際)  
新井 愛梨
3. 奥村 歩の美(京・京都外大西)  
江馬 心美
4. 朝倉 優奈(兵・相生学院)  
池戸 悠希子